

TAKARGO - 100001 / 100006 / 100010 / 100011

Sgnss:

É com grande satisfação que apresentamos o nosso primeiro vagão aos entusiastas. Uma peça que esperamos que seja do vosso agrado dado o nível de detalhe com que foi feito.

As primeiras unidades foram produzidas em 2002 pela Tafesa.

Vagão plataforma com capacidade máxima para três Teu's, apto para 120 kms/h, é utilizado por vários operadores ferroviários (Takargo, Renfe, Comsa, Captrain, VTG España e Continental Rail) para o transporte de contentores. Existe a versão de 28 pinos para carga contentorizada e 32 pinos para o transporte de madeira e/ou contentores. Esta última versão só é utilizada pela Takargo, Comsa e Captrain.

Es un gran placer presentarles nuestro primer vagón a los entusiastas. Una pieza que esperamos sea de su agrado dado el nivel de detalle con el que fue realizada. Las primeras unidades fueron producidas en 2002 por Tafesa.

Varios operadores ferroviarios (Takargo, Renfe, Comsa, Captrain, VTG España y Continental Rail) utilizan este vagón plataforma con una capacidad máxima de tres Teu's, adecuado para 120 km/h, para el transporte de contenedores.

Existe una versión con 28 pines para carga contenerizada y 32 pines para transporte de madera y / o contenedores. Esta última versión solo la utilizan Takargo, Comsa y Captrain.



It is with great pleasure that we present our first wagon to enthusiasts. A piece that we hope you will enjoy given the level of detail with which it was made.

The first units were produced in 2002 by Tafesa.

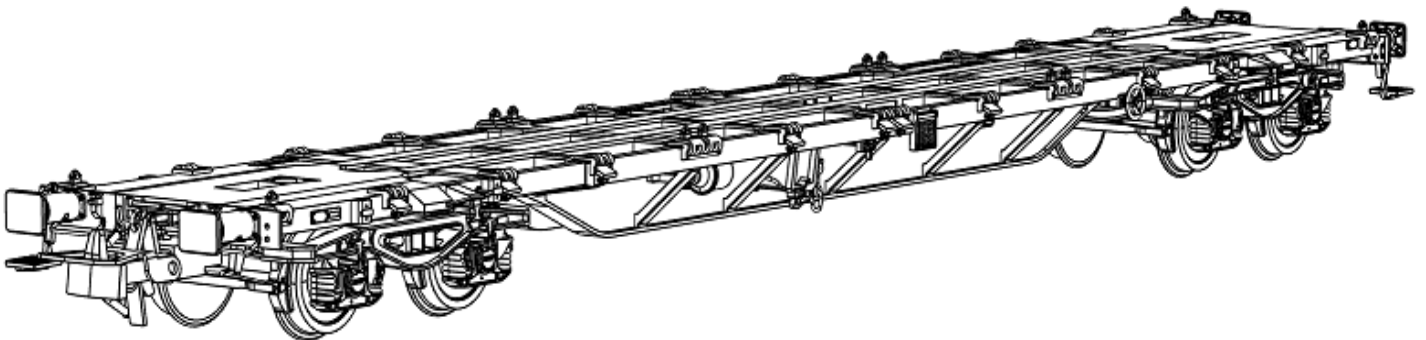
Platform wagon with a maximum capacity of three Teu's, capable of 120 km/h, is used by several railway operators (Takargo, Renfe, Comsa, Captrain, VTG España and Continental Rail) to transport containers. There is a version with 28 pins for containerized cargo and 32 pins for transporting wood and/or containers. This latest version is only used by Takargo, Comsa and Captrain.

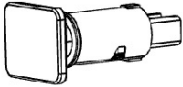
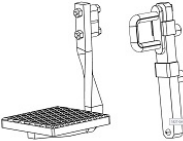
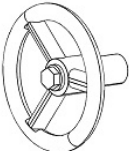
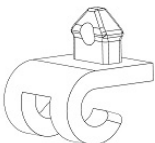
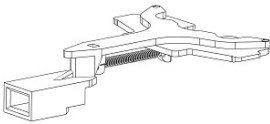
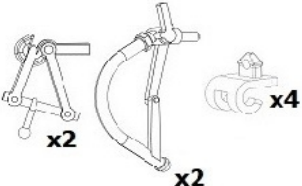
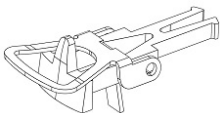

Ref.	Descrição / Descripción / Description	Un.
100001-001	Bogie (sem eixos) / Bogie (sin ejes) / bogie (no axles)	1
100001-002	Pratos de choque / Topes / Buffers	2
100001-003	Degraus e corrimãos / Peldaños y pasamanos / Steps and handrails	3+3
100001-004	Volante de freio / Volantes de freno / Brake wheel	2
100001-005	Pinos para contentores / Pins para contenedores / Container pins	6
100001-007	Sistema NEM362 / NEM362 system	1
100001-009	Saco de acessórios / Bolsa para accesorios / Accessories bag	1
100001-101	Engate universal / Eganche universal / Universal coupling	2
100001-102	Bronzes / Rodamientos / Pin point bearings	4
100001-201	Eixos DC / Ejes DC / DC wheels	2
100001-202	Eixos AC / Ejes AC / AC wheels	2

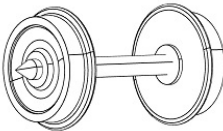
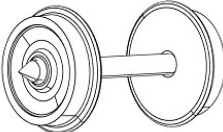
	100001-001	Bogie (sem eixos) / Bogie (sin ejes) / Bogie (no axles)	1
	100001-002	Pratos de choque / Topes / Buffers	2
	100001-003	Degraus e corrimãos / Peldaños y pasamanos / Steps and handrails	3 + 3
	100001-004	Volante de freio / Volantes de freno / Brake wheel	2
	100001-005	Pinos para contentores / Pins para contenedores / Container pins	6
	100001-007	Sistema NEM362 / NEM362 system	1
	100001-009	Saco de acessórios / Bolsa para acessórios / Accessories bag	1
	100001-101	Engate universal / Enganche universal / Universal coupling	2
	100001-102	Bronzes / Rodamientos / Pin point bearings	4
	100001-201	Eixos DC / Ejes DC / DC wheels	2
	100001-202	Eixos AC / Ejes AC / AC wheels	2